



Datablad AM 900

Fortrengning

Tekniske data	Filterklasse	30 dB(A)	33 dB(A)	35 dB(A)
Maksimal kapasitet ¹	ePM ₁₀ 50%	650 m ³ /h	725 m ³ /h	800 m ³ /h
	ePM ₁ 55%	631 m ³ /h	703 m ³ /h	776 m ³ /h
	ePM ₁ 80%	611 m ³ /h	682 m ³ /h	752 m ³ /h
Nærsone (0,2 m/s) ²		ca. 1,2 m v. 650 m ³ /h		ca. 1,5 m v. 800 m ³ /h
Tilluftsfiler		ePM ₁₀ 50%, ePM ₁ 55% eller ePM ₁ 80%		
Avtreksfilter		ePM ₁₀ 50%		
Dimensjoner (BxHxD)		800 x 2323 x 687 mm		
Minimum takhøyde		2490 mm		
Vekt, komplet standardanlegg		180 kg		
Farge skap		RAL 9010		
Motstrømsvarmeveksler		3 stk. PET (Polyetylenereftalat)		
Tetthetsklasse (luftlekkasje) jf. EN1886/EN13141-7		Klasse L2 / A1		
Tetthetsklasse lukkesjeld jf. EN1751		Klasse 3		
IP-kode		10		
Kanaltilkobling		Ø315 mm		
Kondenspumpe (Kapasitet ; Løfthøyde ved 5 l/h)		10 l/h ; 6 m		
Kondensavløp innvendig/utvendig		Ø4 mm / Ø6 mm		
Forsyningsspenning		220-240V/50Hz, ~1N+PE		
Nominell optatt effekt ¹		240 W		
Nominell strøm ¹		1,8 A		
Effektfaktor		0,6		
Maks sikring		16 A (1 fase, type B)		
Lekkasjestrøm AC / DC		≤ 6mA		
Anbefalt jordfeilbryter		Type B		
Elektrisk varmebatteri		Forvarmebatteri	Ettervarmebatteri	
Varmeeffekt		1500 W	1050 W	
Nominell strøm		6,5 A	4,4 A	
Termosikring, manuell resett		100 °C	100 °C	

¹ Alle målinger er utført ved normal drift i en standard innbyggingssituasjon med Airmasters anbefalte fasaderiste, Airmaster Boomerain® Ø315.

² Nærsone fra armatur ved filterklasse: tilluft ePM₁₀ 50% | avtrekk ePM₁₀ 50%

³ Varmeeffekt ved maksimal kapasitet v. 35 dB(A), tur-/returtemperatur 60/40 °C og en væskestrømning på 111 l/h.

Kapasitet med ePM₁₀ 50% / ePM₁₀ 50% filtre ⁴

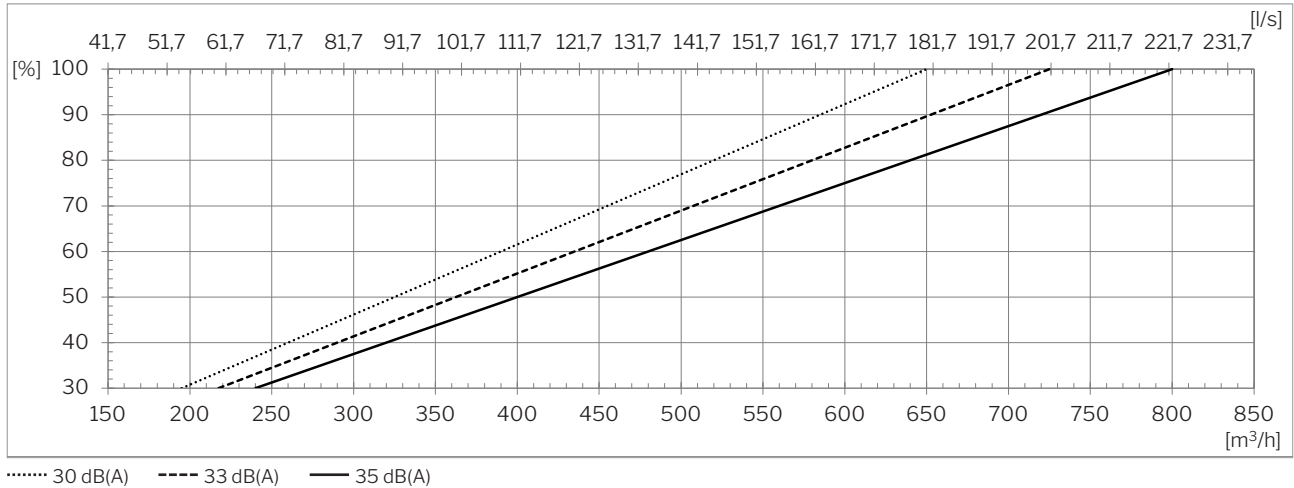

Kapasitet med ePM₁ 55% / ePM₁₀ 50% filtre ⁴

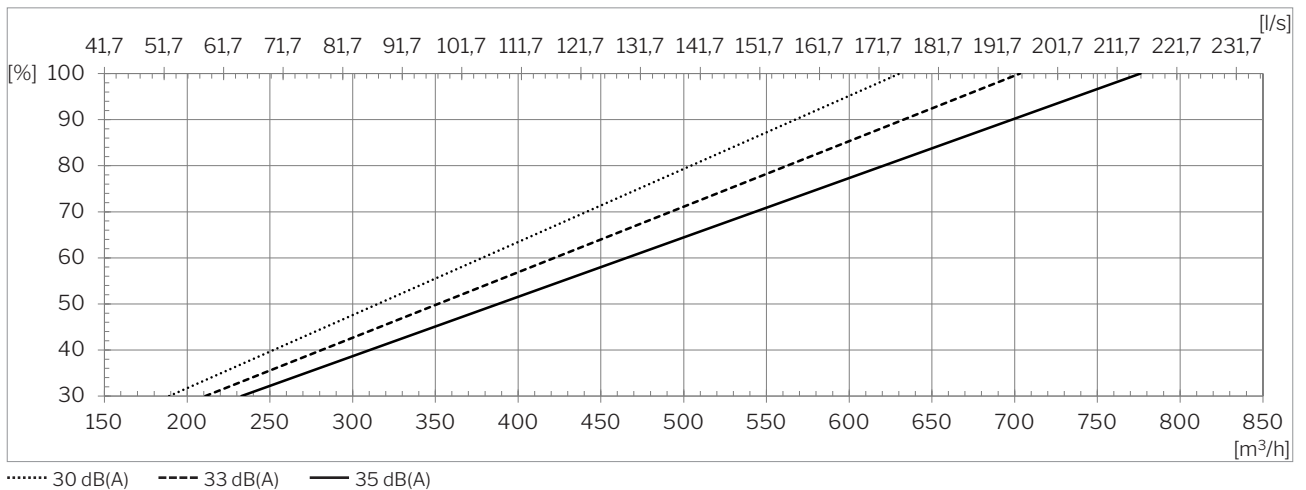

Kapasitet med ePM₁ 80% / ePM₁₀ 50% filtre ⁴

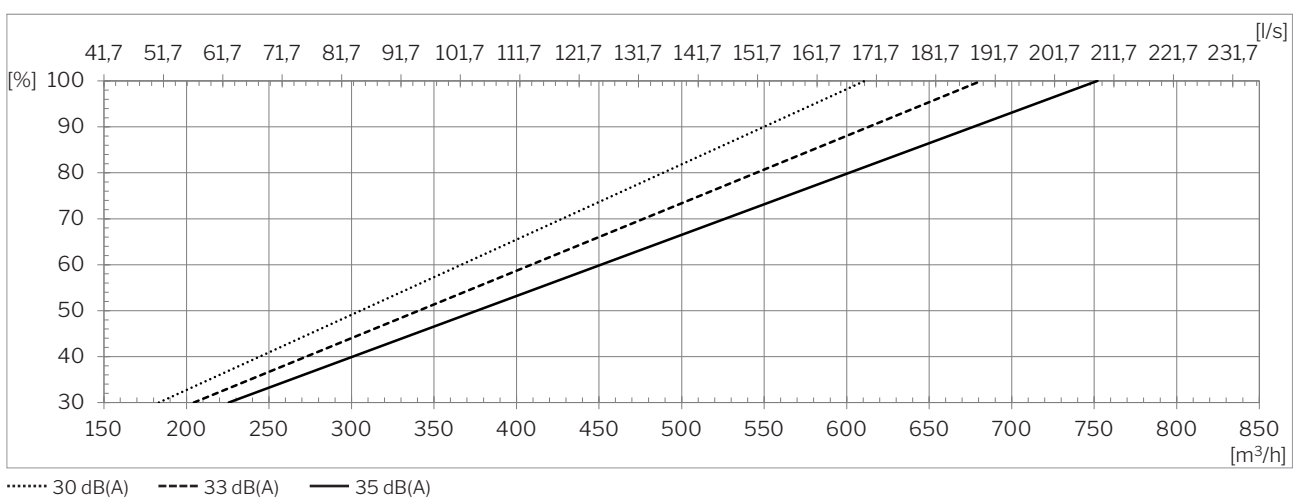

⁴ Alle målinger er utført ved normal drift i en standard innbyggingssituasjon med Airmasters anbefalte fasaderiste, Airmaster Boomerain® Ø315.

Lydtrykk ^{5,6} $L_{pA,eq}$ iht. Airmaster referansesituasjon

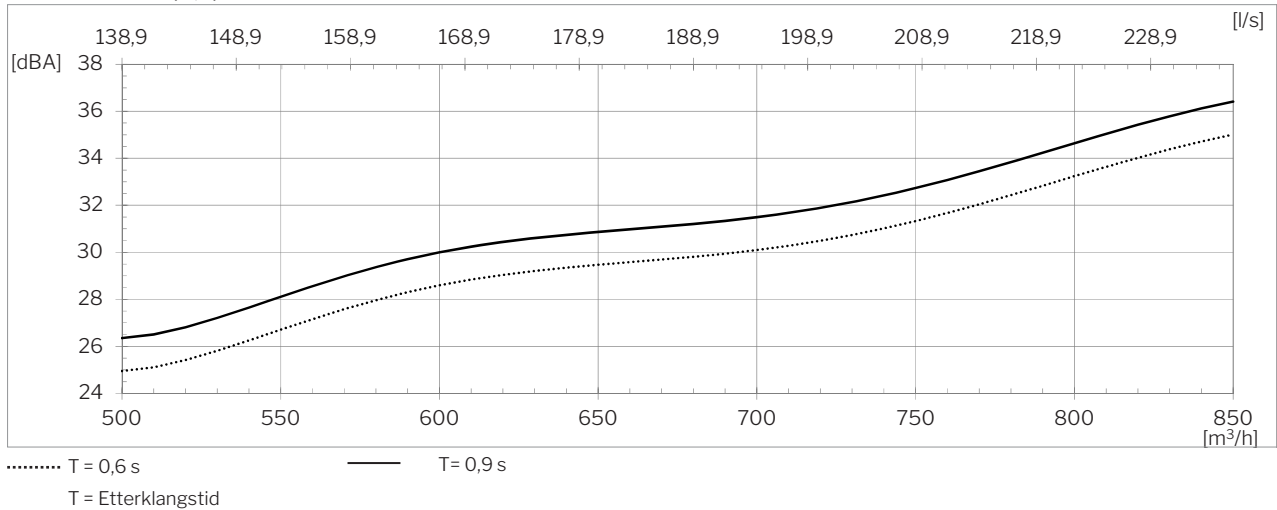

Temperatureffektivitet iht. EN 308

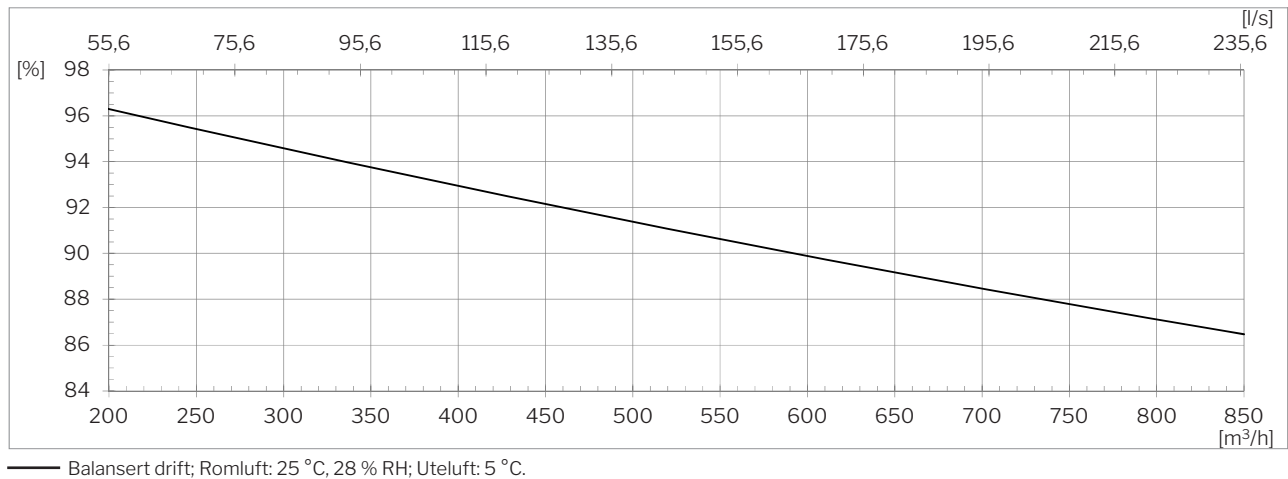

Opptatt effekt ⁶

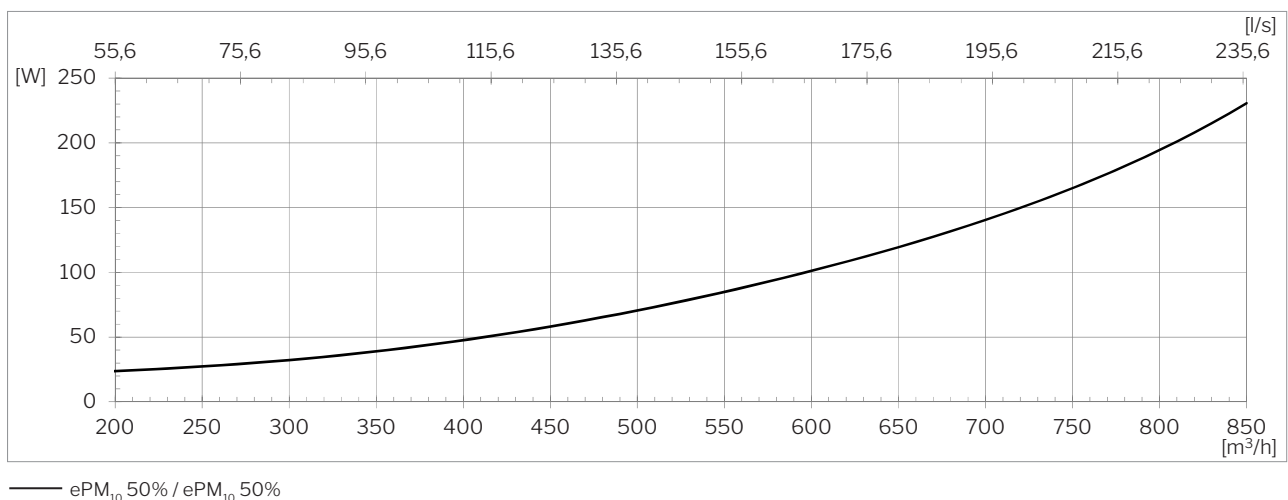

⁵ Lydtrykk $L_{pA,eq}$ er målt ved 1,2 m høyde med 1 m vannrett avstand fra anlegget i et 200 m³ rom med en etterklangstid på T = 0,6 s, eller tilsvarende ved en romdempning på 7,5 dB.

⁶ Alle målinger er utført ved normal drift i en standard innbyggingssituasjon ved filterklasse, tilluft/avtrekk: ePM10 50% / ePM10 50% med Airmasters anbefalte fasaderiste, Airmaster Boomerain® Ø315.

SFP⁷

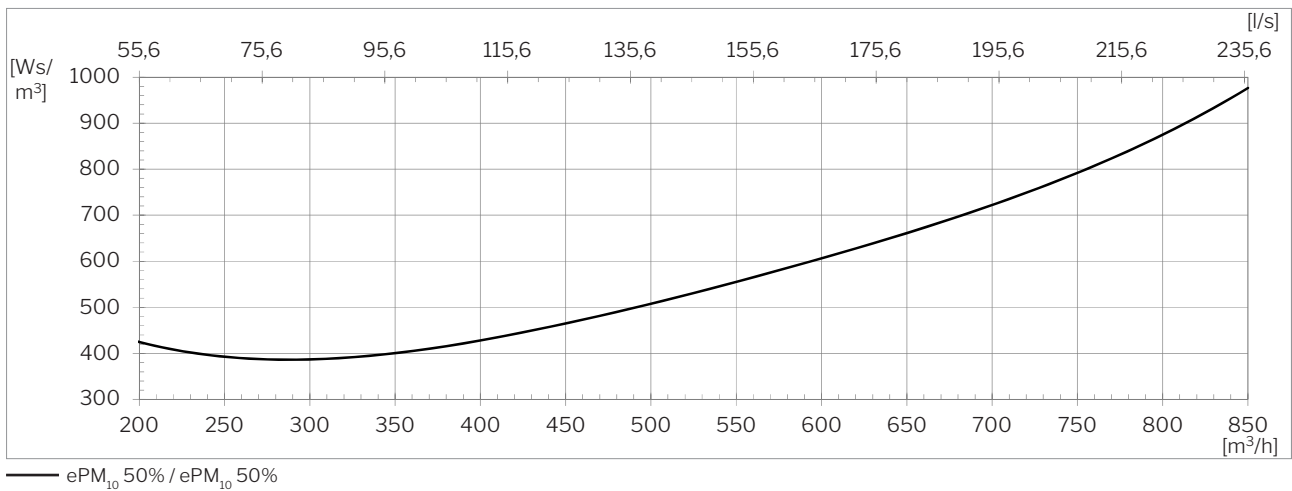

Eksternt trykktap⁷

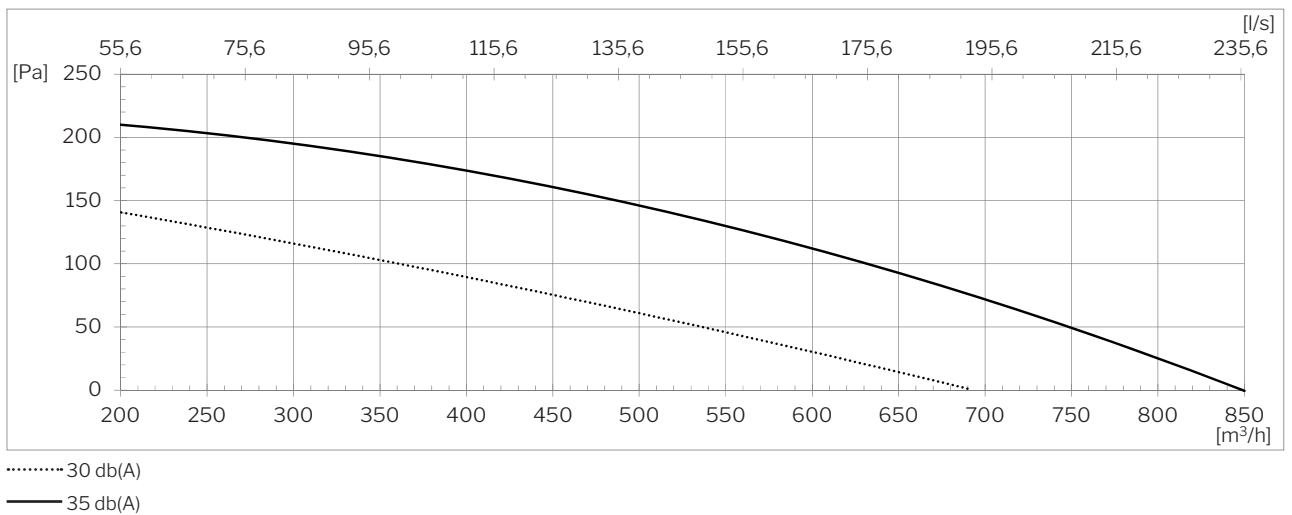

⁷ Alle målinger er utført ved normal drift i en standard innbyggingssituasjon ved filterklasse, tilluft/avtrekk: ePM10 50% / ePM10 50% med Airmasters anbefalte fasaderiste, Airmaster Boomerain® Ø315.

Nærsone⁸ - fortregning

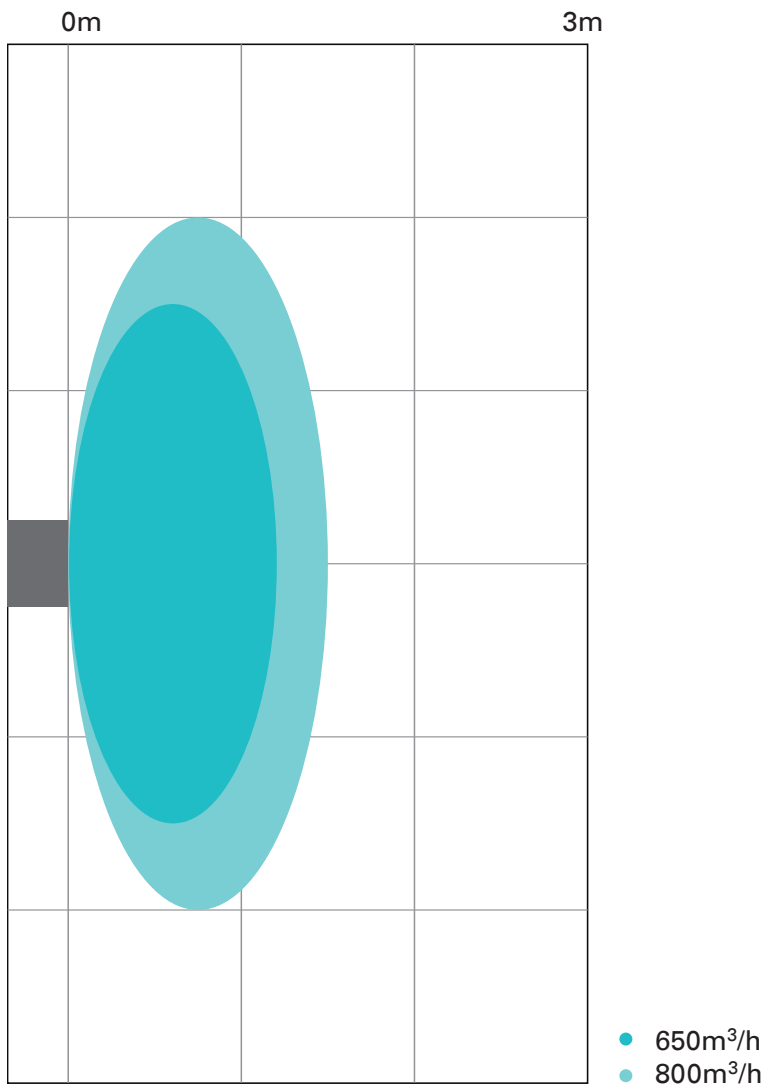

⁸ Resultatet gjelder en undertemperatur for innblåsningsluften på 3-5 °C.

Standard og optioner

Motstrømsvarmeveksler (PET)	x
Entalpi motstrømsvarmeveksler (Polymermembran)	o
Kombinations motstrømsvarmeveksler (Polymermembran)	o
Motorisert bypass	x
Motorisert inntaksspjeld	x
Motorisert avtrekksspjeld	x
Kapazitiv return for motorisert spjeld	•
Elektrisk forvarmebatteri	•
Elektrisk ettervarmebatteri	•
Kondenspumpe	•
PIR/bevegelsesføler (veggmontert)	•
CO ₂ -føler (veggmontert)	•
CO ₂ -føler (innebygd)	•
TVOC-føler (innebygd)	•
CO ₂ -/TVOC-føler (innebygd)	•
Hygrostat (veggmontert)	o

Energimåler	•
Inntaksfilter ePM ₁₀ 50%	•
Inntaksfilter ePM ₁ 55%	•
Inntaksfilter ePM ₁ 80%	o
Avtrekksfilter ePM ₁₀ 50%	x
Betjeningsdisplay Airlinq® Viva	•
Betjeningsdisplay Airlinq® Orbit	•
Airmaster Airlinq® Online	•
Airlinq® Online API	•
Airlinq® BMS	•
LON® modul	o
KNX® modul	o
MODBUS® RTU RS485 modul	•
BACnet™ MS/TP modul	•
BACnet™ /IP modul	•

X : Standard • : Option o : Spesialvare (ikke lagervare)

Prinsippskisse - fortregning

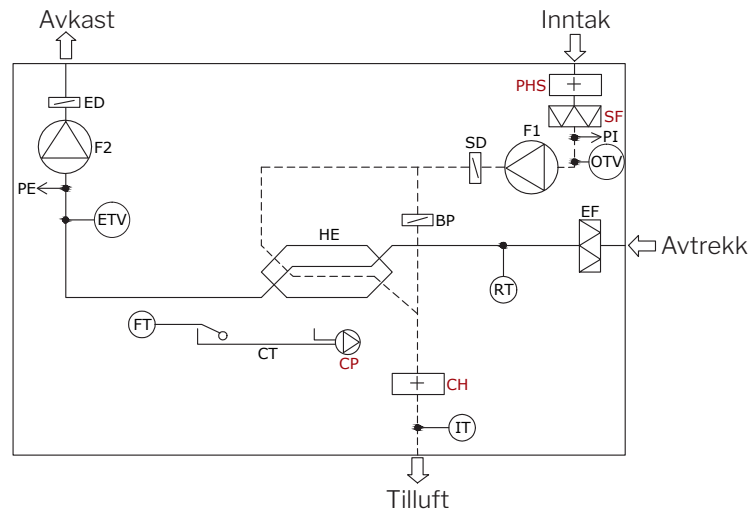

KOMPONENTBETEGNELSE

BP	Bypass (motorstyrt)
CH	Elektrisk ettervarmebatteri (option)
CP	Kondenspumpe (option)
CT	Kondensbeholder
ED	Avtrekkspjeld (motorstyrt)
EF	Avtrekksfilter

ETV	Temperaturføler, avtrekk
FT	Flottør
F1	Tilluftsvifte
F2	Avtrekksvifte
HE	Motstrømsvarmeveksler
IT	Temperaturføler, inntak
OTV	Temperaturføler, ute

PE	Flowmåling, avtrekksluft
PHS	Elektrisk forvarmebatteri (option)
PI	Flowmåling, inntak
RT	Temperaturføler, rom
SD	Inntaksspjeld (motorstyrt)
SF	Inntaksfilter (option)