



## Datablad AM 1200 V

Tekniske data	Filterklass	30 dB(A)	33 dB(A)	35 dB(A)	Boost
Maksimal kapasitet <sup>1</sup>	ePM <sub>10</sub> 50%	870 m <sup>3</sup> /h	1000 m <sup>3</sup> /h	1130 m <sup>3</sup> /h	1500 m <sup>3</sup> /h
Vertikal modell, høyre/venstre:	ePM <sub>1</sub> 55%	783 m <sup>3</sup> /h	900 m <sup>3</sup> /h	1017 m <sup>3</sup> /h	1500 m <sup>3</sup> /h
	ePM <sub>1</sub> 80%	696 m <sup>3</sup> /h	800 m <sup>3</sup> /h	904 m <sup>3</sup> /h	1500 m <sup>3</sup> /h
Maksimal kapasitet <sup>1</sup>	ePM <sub>10</sub> 50%	980 m <sup>3</sup> /h	1120 m <sup>3</sup> /h	1260 m <sup>3</sup> /h	1500 m <sup>3</sup> /h
Vertikal modell, m senter:	ePM <sub>1</sub> 55%	882 m <sup>3</sup> /h	1008 m <sup>3</sup> /h	1134 m <sup>3</sup> /h	1500 m <sup>3</sup> /h
	ePM <sub>1</sub> 80%	784 m <sup>3</sup> /h	896 m <sup>3</sup> /h	1008 m <sup>3</sup> /h	1500 m <sup>3</sup> /h
Kastelengde (0,2 m/s) <sup>1</sup> - høyre/venstre:	min.	4 m v. 1000 m <sup>3</sup> /h			
	maks.	9 m v. 1000 m <sup>3</sup> /h			
Kastelengde (0,2 m/s) <sup>1</sup> - senter:	min.	5,5 m v. 1300 m <sup>3</sup> /h			
	maks.	11 m v. 1300 m <sup>3</sup> /h			
Tilluftsfilter	ePM <sub>10</sub> 50%, ePM <sub>1</sub> 55% eller ePM <sub>1</sub> 80%				
Avtreksfilter	ePM <sub>10</sub> 50%				
Dimensjoner (BxDxH)	Horisontal:	2427 x 496 x 2098 mm			
	Vertikal:	2427 x 496 x 2406 mm			
Vekt inkl. lakkerte paneler	Høyre-/venstre variant:	565 kg			
	Senter variant:	630 kg			
Farge skap	RAL 7024				
Motstrømsvarmeveksler	4 stk. Aluminium				
Tetthetsklasse (luftlekkasje) jf. EN1886/EN13141-7	Klasse L2 / A2				
Tetthetsklasse lukkesjeld jf. EN1751	Klasse 3				
IP-kode	1x				
Kanaltilkobling	Ø400 mm				
Kondenspumpe (Kapasitet ; Løftehøyde ved 5 l/h)	10 l/h ; 6 m				
Kondensavløp innvendig/utvendig	Ø6 mm / Ø9 mm				
Forsyningsspenning <sup>2</sup>	220-240V/50Hz, ~1N+PE 220-240V/50Hz, ~3N+PE				
Nominell opptatt effekt <sup>1</sup>	254 W				
Nominell strøm <sup>1</sup>	1,4 A				
Effektfaktor	0,6				
Maks sikring	16 A (1 fase, type B) 3 x 16 A (3 faser, type B). Ved valg av forvarmeplate skal det benyttes 3-fase tilkobling				
Lekkasjestrøm AC / DC	≤ 9 mA				
Anbefalt jordfeilbryter	Type F /Type B				

<sup>1</sup> Alle målinger er utført ved normal drift i en standard innbyggingssituasjon med Airmasters anbefalte fasaderiste Ø400 mm.

<sup>2</sup> Forsyningen kan være begrenset til 1 fase, koblet til L1. Bare for ventilasjonsanlegg uten elektrisk varmebatteri.

<b>Elektrisk varmebatteri</b>	<b>Forvarmebatteri</b>	<b>Ettervarmebatteri</b>
Varmeeffekt	2500 W	1670 W
Nominell strøm	10,9 A	7,3 A
Termosikring, manuell resett	100 °C	100 °C

## **Vannettervarmebatteri**

Nominell varmeeffekt <sup>3</sup>	2454 W
Tilkoblingsdimensjon	1/2" (DN 15)
Materiale, rør/lameller	Kobber/aluminium
Åpne-/lukketid motorventil	60 s
Maks driftstemperatur	90 °C
Maks driftstryk	5 bar

<sup>3</sup> Varmeeffekt ved maksimal kapasitet v. 35 dB(A), tur-/returtemperatur 60/40°C og en væskestrømning på 107 l/h.

## AM 1200 V - H/V

### Kapasitet med ePM<sub>10</sub> 50% / ePM<sub>10</sub> 50% filtre <sup>4</sup>

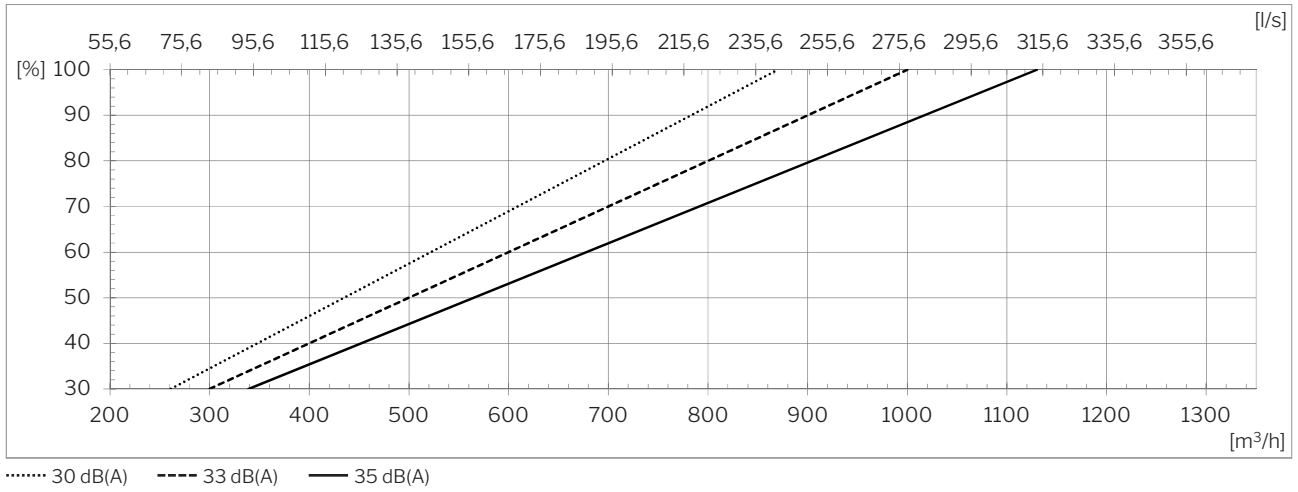

### Kapasitet med ePM<sub>1</sub> 55% / ePM<sub>10</sub> 50% filtre <sup>4</sup>

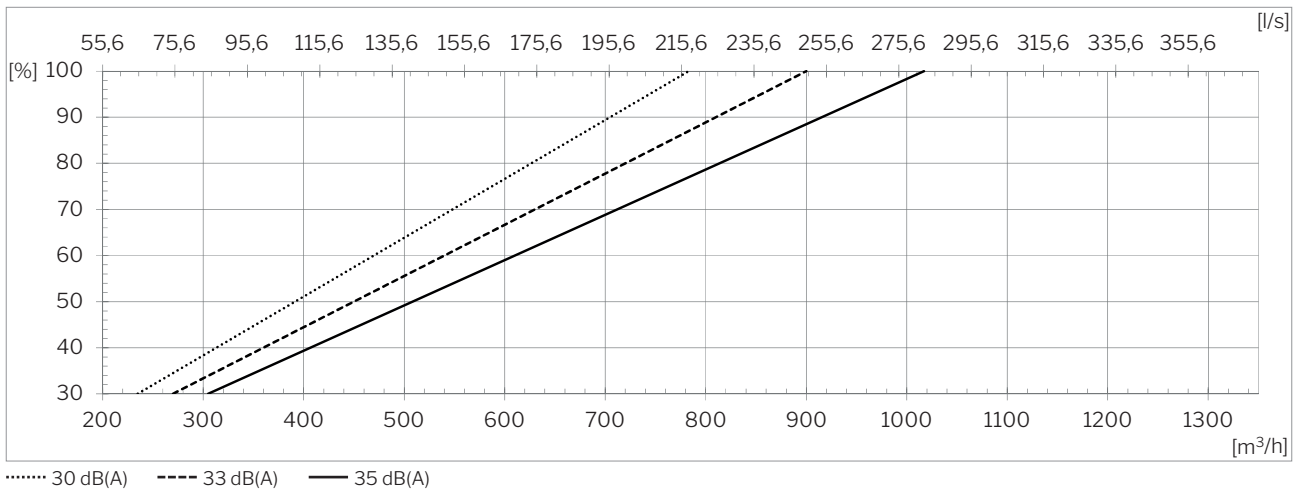

### Kapasitet med ePM<sub>1</sub> 80% / ePM<sub>10</sub> 50% filtre <sup>4</sup>

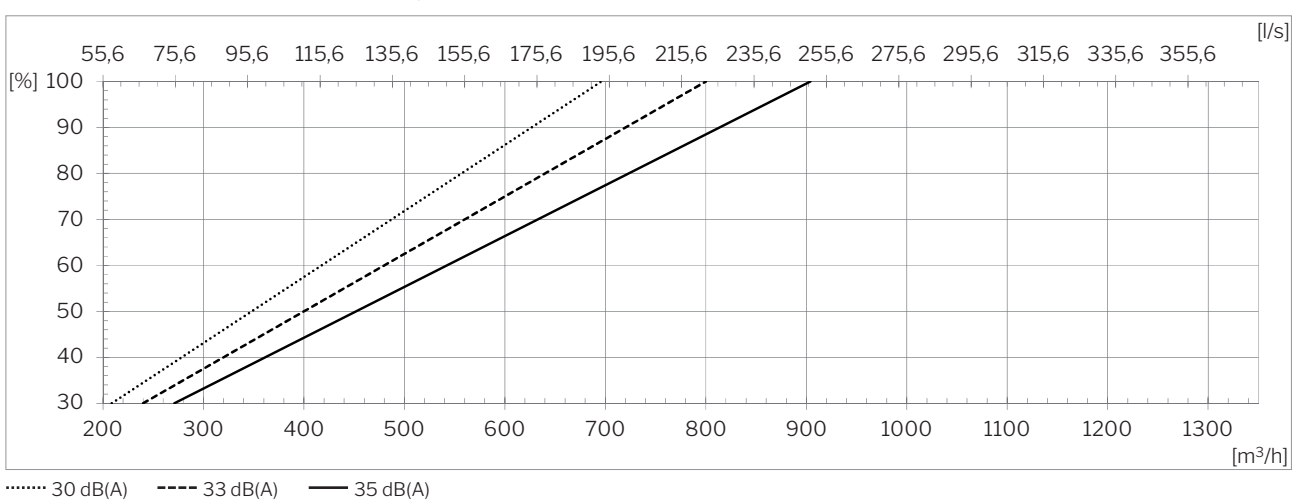

<sup>4</sup> Alle målinger er utført ved normal drift i en standard innbyggings situasjon med Airmasters anbefalte fasaderiste Ø400 mm.

## AM1200 V - C

### Kapasitet med ePM<sub>10</sub> 50% / ePM<sub>10</sub> 50% filtre <sup>5</sup>

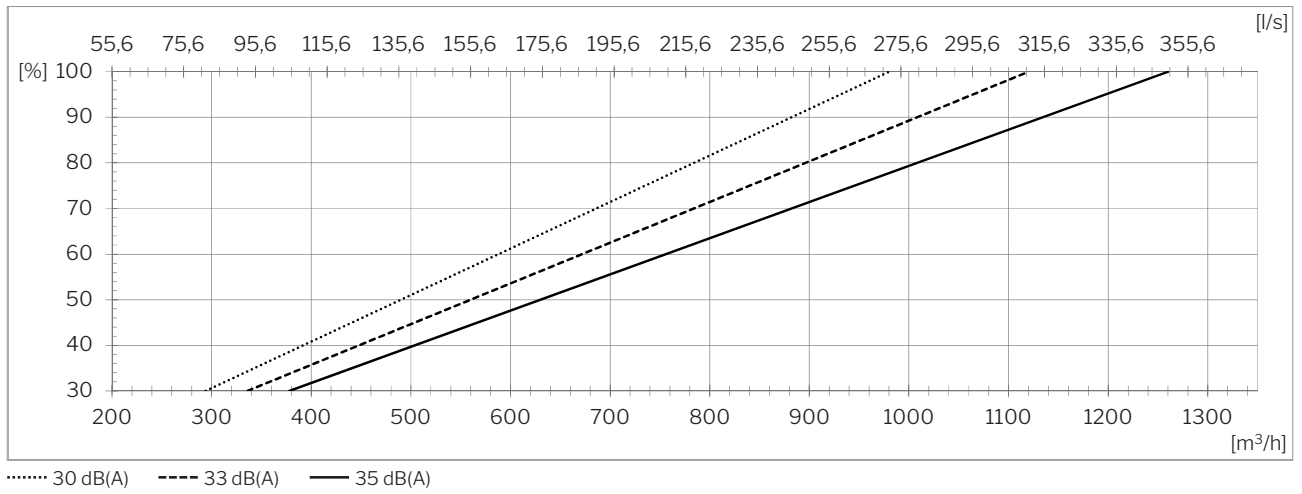

### Kapasitet med ePM<sub>1</sub> 55% / ePM<sub>10</sub> 50% filtre <sup>5</sup>

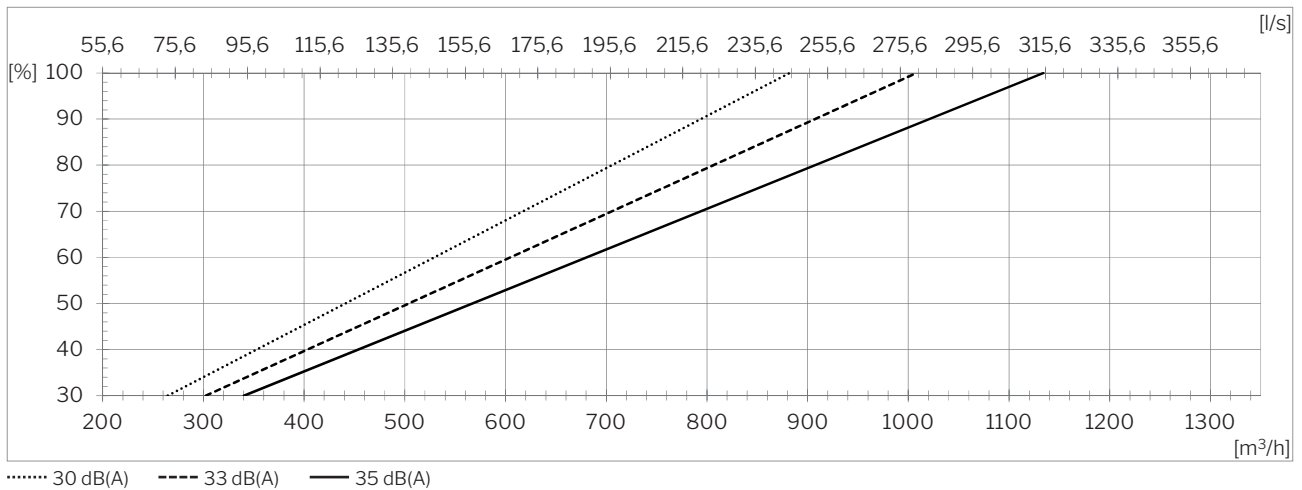

### Kapasitet med ePM<sub>1</sub> 80% / ePM<sub>10</sub> 50% filtre <sup>5</sup>

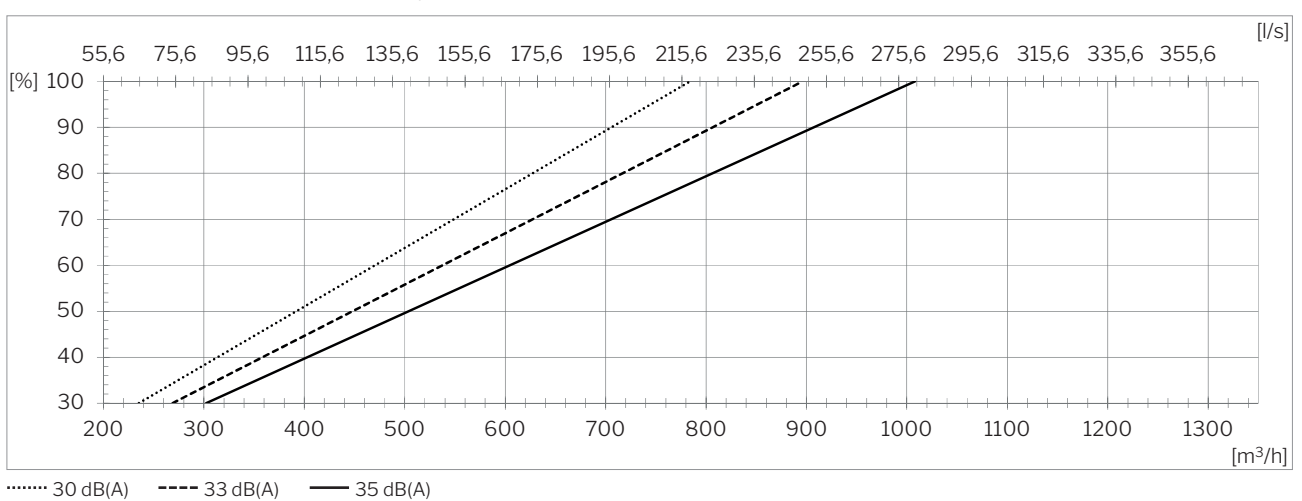

<sup>5</sup> Alle målinger er utført ved normal drift i en standard innbyggings situasjon med Airmasters anbefalte fasaderiste Ø400 mm.

## Lydtrykk <sup>6</sup> L<sub>pA,eq</sub> iht. Airmaster referansesituasjon

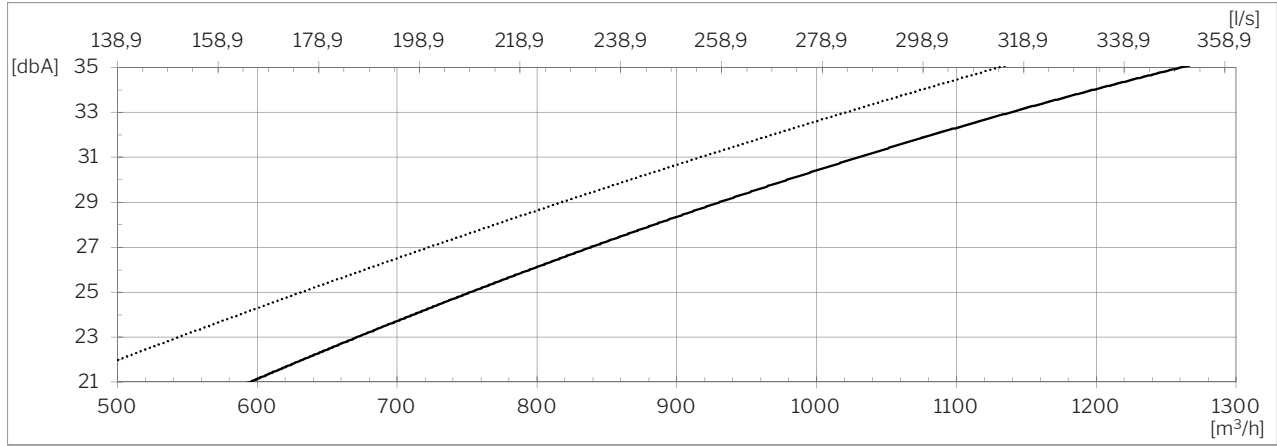

..... Høyre/venstre

— Senter

## Temperatureffektivitet iht. EN 308

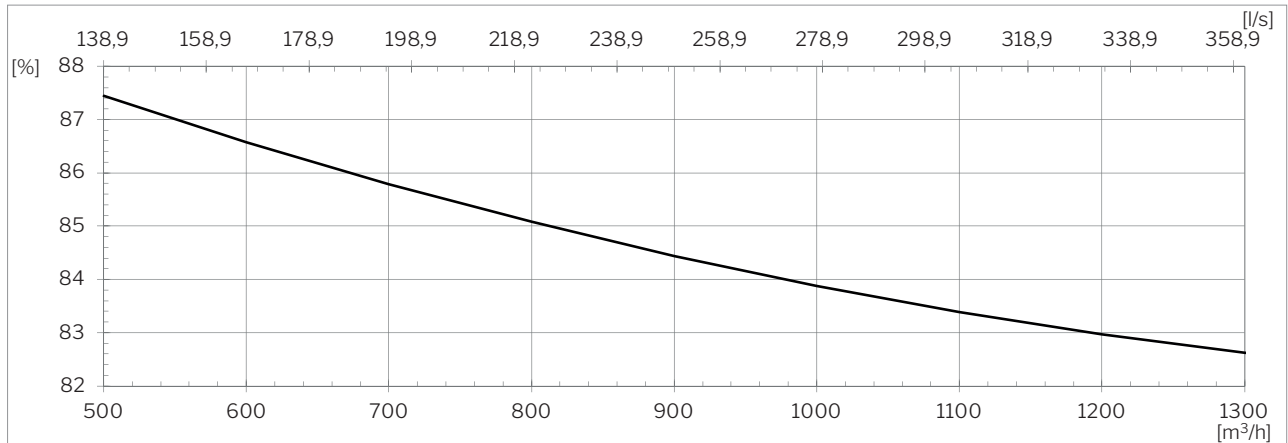

— Balansert drift; Romluft: 25 °C, 28 % RH; Uteluft: 5 °C.

## Opptatt effekt <sup>7</sup>

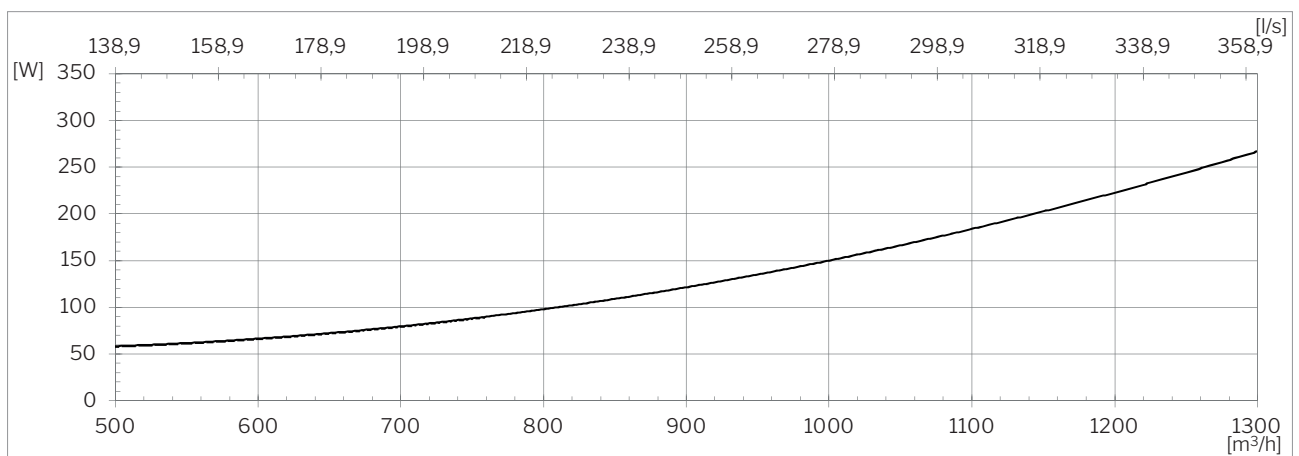

— ePM<sub>10</sub> 50% / ePM<sub>10</sub> 50%

<sup>6</sup> Lydtrykk L<sub>pA,eq</sub> er målt ved 1,2 m høyde med 1 m vannrett avstand fra anlegget i et 200 m<sup>3</sup> rom med en etterklangstid på T = 0,6 s, eller tilsvarende ved en romdemping på 7,5 dB.

<sup>7</sup> Alle målinger er utført ved normal drift i en standard innbyggingsituasjon med Airmasters anbefalte fasaderiste Ø400 mm.

## SFP<sup>8</sup>

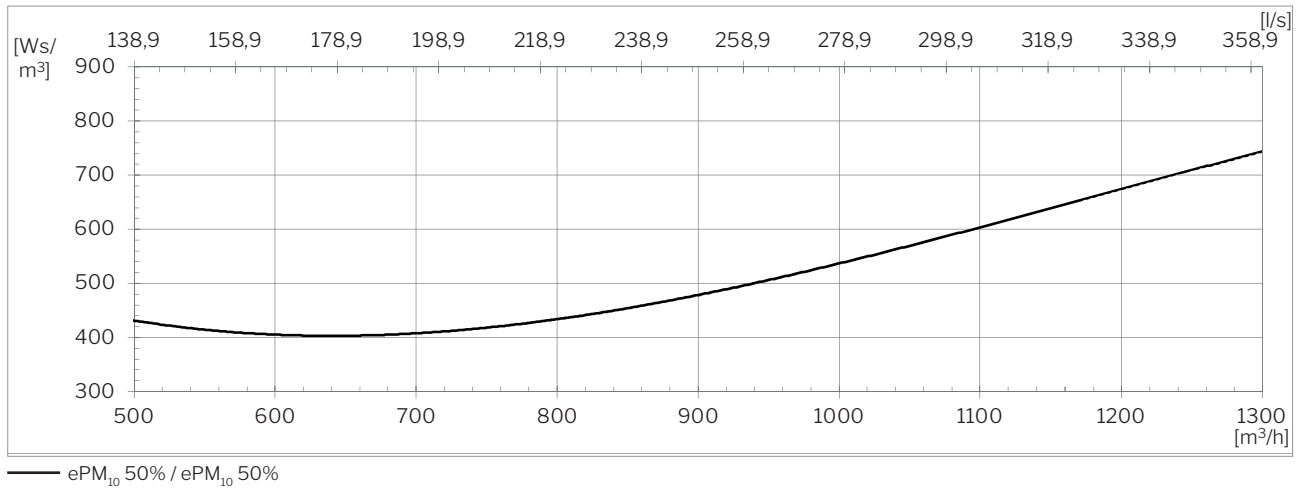

## Eksternt trykktap - Tilluft<sup>8</sup>

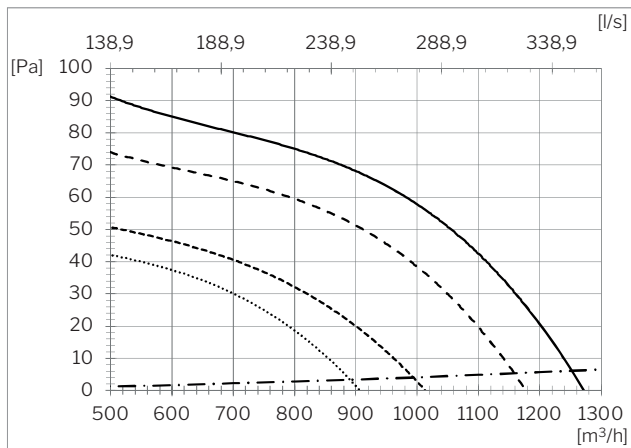

- Sentermodel, 35 dB(A), ePM10 50% filter
- - - Høyre/venstre model, 35 dB(A), ePM10 50% filter
- · - Sentermodel, 30 dB(A), ePM10 50% filter
- Høyre/venstre model, 30 dB(A), ePM10 50% filter
- · · - Anbefalte takhetter Ø400

## Eksternt trykktap - Avtrekksluft<sup>8</sup>

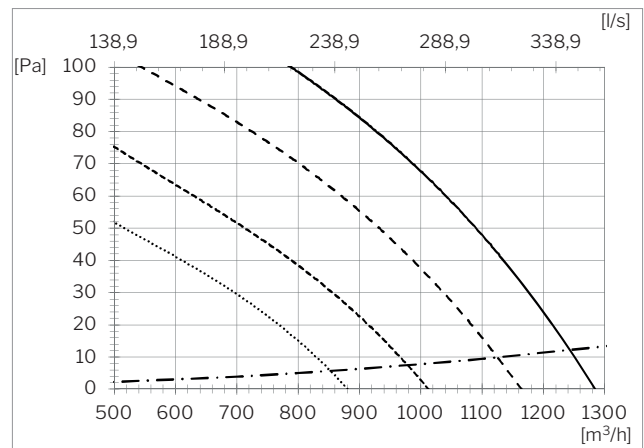

- Sentermodel, 35 dB(A), ePM10 50% filter
- - - Høyre/venstre model, 35 dB(A), ePM10 50% filter
- · - Sentermodel, 30 dB(A), ePM10 50% filter
- Høyre/venstre model, 30 dB(A), ePM10 50% filter
- · · - Anbefalte takhetter Ø400

<sup>8</sup> Alle målinger er utført ved normal drift i en standard innbyggingsituasjon med Airmasters anbefalte fasaderiste Ø400 mm.

## Kastelengde (0,2 m/s)

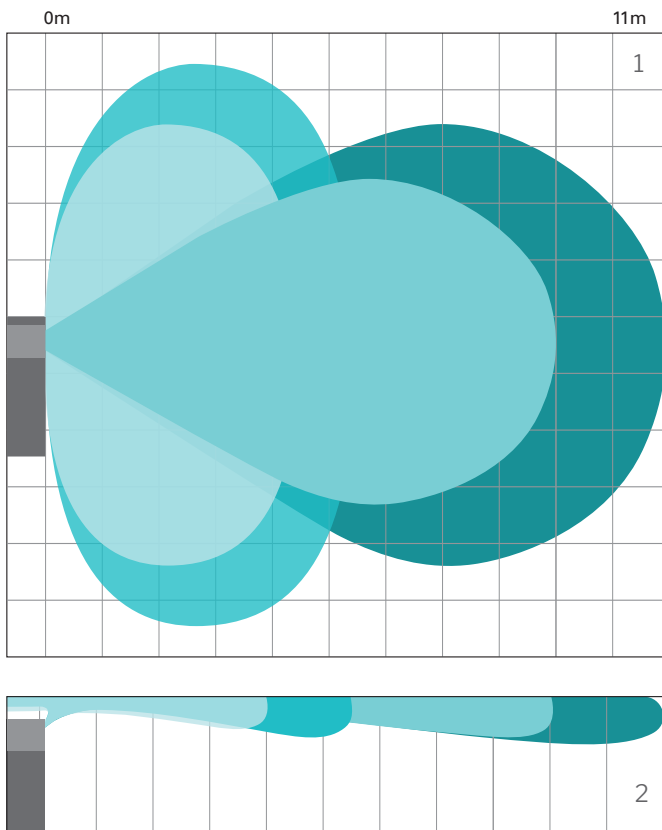

**1300 m<sup>3</sup>/h**

- Max.
- Min.

**1000 m<sup>3</sup>/h**

- Max.
- Min.

AM 1200-anlegget sprer innblåsningsluften i forskjellig omfang, alt etter den gitte luftmengden.

Dette vises på illustrasjonen til venstre der de blå fargetonene indikerer kastelengden ved forskjellige luftmengde.

<sup>1</sup> Kastelengden, sett ovenfra

<sup>2</sup> Kastelengden, sett fra siden

## Monteringsvarianter

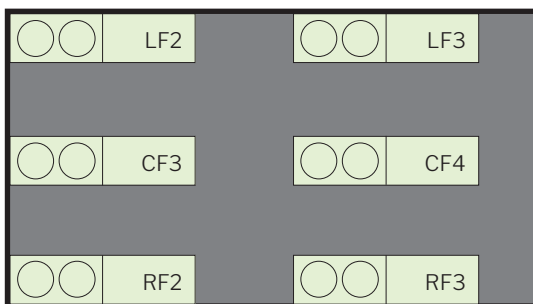

AM 1200 VRF2 (høyre, med 2 frie sider)  
 AM 1200 VRF3 (høyre, med 3 frie sider)  
 AM 1200 VCF3 (senter, med 3 frie sider)  
 AM 1200 VCF4 (senter, med 4 frie sider)  
 AM 1200 VLF2 (venstre, med 2 frie sider)  
 AM 1200 VLF3 (venstre, med 3 frie sider)

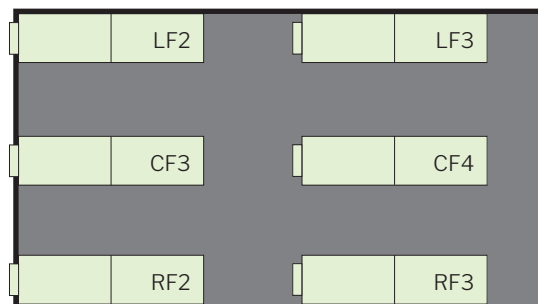

AM 1200 VRF2 (høyre, med 2 frie sider)  
 AM 1200 VRF3 (høyre, med 3 frie sider)  
 AM 1200 VCF3 (senter, med 3 frie sider)  
 AM 1200 VCF4 (senter, med 4 frie sider)  
 AM 1200 VLF2 (venstre, med 2 frie sider)  
 AM 1200 VLF3 (venstre, med 3 frie sider)

## Standard og optioner

Motstrømsvarmeveksler (aluminium)	x
Entalpi motstrømsvarmeveksler (Polymermembran)	o
Kombinations motstrømsvarmeveksler (Polymermembran)	o
Motorisert bypass	x
Spring-return motorisert inntaksspjeld	x
Spring-return motorisert avtrekksspjeld	x
Elektrisk forvarmebatteri	▪
Elektrisk ettervarmebatteri	▪
Vannettvarmebatteri	▪
Kondenspumpe	▪
PIR/bevegelsesføler (veggmontert)	▪
CO <sub>2</sub> -føler (veggmontert)	▪
CO <sub>2</sub> -føler (innebygd)	▪
TVOC-føler (innebygd)	▪
CO <sub>2</sub> -/TVOC-føler (innebygd)	▪
Hygrostat (veggmontert)	o

Energimåler	▪
Inntaksfilter ePM <sub>10</sub> 50%	▪
Inntaksfilter ePM <sub>1</sub> 55%	▪
Inntaksfilter ePM <sub>1</sub> 80%	o
Avtrekkfilter ePM <sub>10</sub> 50%	x
Betjeningsdisplay Airlinq Viva	▪
Betjeningsdisplay Airlinq Orbit	▪
Airmaster Airlinq® Online	▪
Airlinq® Online API	▪
Airlinq® BMS	▪
MODBUS® RTU RS485 modul	▪
BACnet™ MS/TP modul	▪
BACnet™ /IP modul	▪

X : Standard    ▪ : Option    o : Spesialvare (ikke lagervare)

## Prinsippskisse

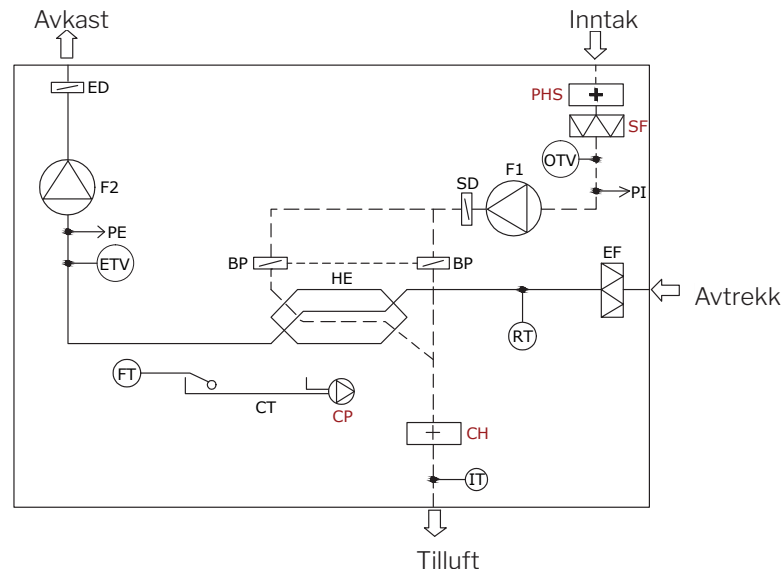

### KOMPONENTBETEGNELSE

BP	Bypass (motorstyrt)	ETV	Temperaturføler, avtrekk	PE	Flowmåling, avtrekksluft
CH	Elektrisk ettervarmebatteri (option)	FT	Flottør	PHS	Elektrisk forvarmebatteri (option)
CP	Kondenspumpe (option)	F1	Tilluftsvifte	PI	Flowmåling, inntak
CT	Kondensbeholder	F2	Avtrekksvifte	RT	Temperaturføler, rom
ED	Avtrekksspjeld (motorstyrt)	HE	Motstrømsvarmeveksler	SD	Inntaksspjeld (motorstyrt)
EF	Avtrekkfilter	IT	Temperaturføler, inntak	SF	Inntaksfilter (option)
		OTV	Temperaturføler, ute		